



**BEDIENUNGSANLEITUNG
USER'S MANUAL**

**BD-1320 | BD-1350
DJ TURNTABLE**



Für weiteren Gebrauch aufbewahren!
Keep this manual for future needs!



© Copyright
Nachdruck verboten!
Reproduction prohibited!

A



B

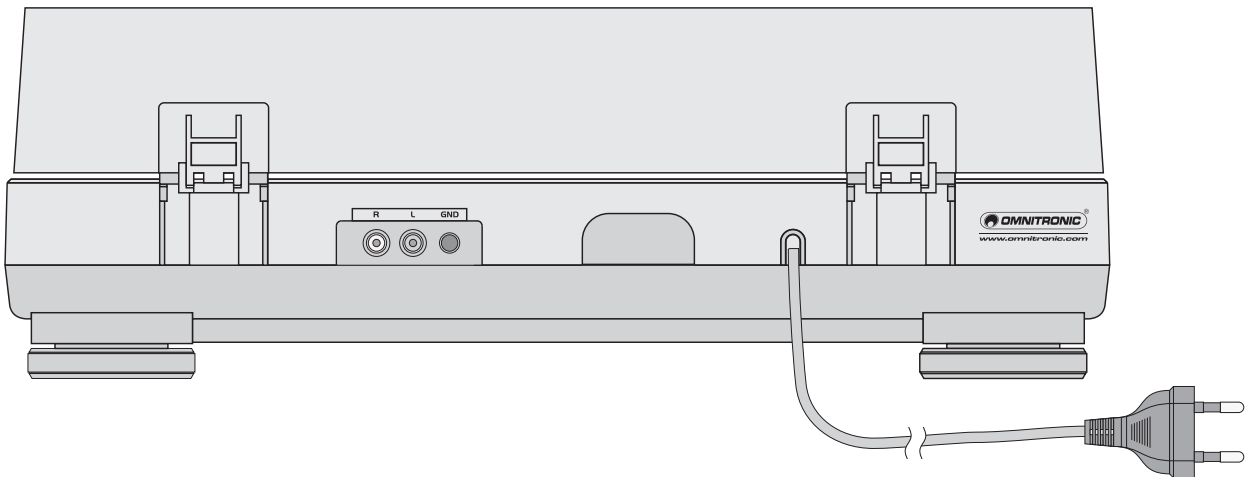

Inhaltsverzeichnis/ Table of contents

Deutsch

1. EINFÜHRUNG.....	4
2. SICHERHEITSHINWEISE.....	4
3. BESTIMMUNGSGEMÄSSE VERWENDUNG	5
4. GERÄTEBESCHREIBUNG	6
5. MONTAGE UND GRUNDEINSTELLUNGEN.....	8
6. ANSCHLÜSSE	10
7. BEDIENUNG	10
8. REINIGUNG UND WARTUNG.....	11
9. ZUBEHÖR.....	12
10. TECHNISCHE DATEN.....	13

English

1. INTRODUCTION	14
2. SAFETY INSTRUCTIONS	14
3. OPERATING DETERMINATIONS.....	15
4. DESCRIPTION	16
5. ASSEMBLY AND BASIC ADJUSTMENTS	18
6. CONNECTIONS	20
7. OPERATION	20
8. CLEANING AND MAINTENANCE	21
9. ACCESSORIES.....	21
10. TECHNICAL SPECIFICATIONS.....	22

Diese Bedienungsanleitung gilt für die Artikelnummern:
This user manual is valid for the article numbers:

10603048, 10603050
10603048, 10603050

**Das neueste Update dieser Bedienungsanleitung finden Sie im Internet unter:
You can find the latest update of this user manual in the Internet under:**

www.omnitronic.com

BEDIENUNGSANLEITUNG



DJ-Plattenspieler



ACHTUNG!

Gerät vor Feuchtigkeit und Nässe schützen!
Vor Öffnen des Gerätes vom Netz trennen!

Lesen Sie vor der ersten Inbetriebnahme zur eigenen Sicherheit diese Bedienungsanleitung sorgfältig durch!

Alle Personen, die mit der Aufstellung, Inbetriebnahme, Bedienung, Wartung und Instandhaltung dieses Gerätes zu tun haben, müssen

- entsprechend qualifiziert sein
- diese Bedienungsanleitung genau beachten
- die Bedienungsanleitung als Teil des Produkts betrachten
- die Bedienungsanleitung während der Lebensdauer des Produkts behalten
- die Bedienungsanleitung an jeden nachfolgenden Besitzer oder Benutzer des Produkts weitergeben
- sich die letzte Version der Anleitung im Internet herunterladen

1. EINFÜHRUNG

Wir freuen uns, dass Sie sich für einen OMNITRONIC Plattenspieler entschieden haben. Wenn Sie nachfolgende Hinweise beachten, sind wir sicher, dass Sie lange Zeit Freude an Ihrem Kauf haben werden.

Nehmen Sie das Gerät aus der Verpackung.

Bitte überprüfen Sie vor der ersten Inbetriebnahme, ob kein offensichtlicher Transportschaden vorliegt. Sollten Sie Schäden an der Netzleitung oder am Gehäuse entdecken, nehmen Sie das Gerät nicht in Betrieb und setzen sich bitte mit Ihrem Fachhändler in Verbindung.

2. SICHERHEITSHINWEISE



ACHTUNG!

Seien Sie besonders vorsichtig beim Umgang mit gefährlicher Netzspannung. Bei dieser Spannung können Sie einen lebensgefährlichen elektrischen Schlag erhalten!

Dieses Gerät hat das Werk in sicherheitstechnisch einwandfreiem Zustand verlassen. Um diesen Zustand zu erhalten und einen gefahrlosen Betrieb sicherzustellen, muss der Anwender unbedingt die Sicherheitshinweise und die Warnvermerke beachten, die in dieser Gebrauchsanweisung enthalten sind.



Unbedingt lesen:

Bei Schäden, die durch Nichtbeachtung dieser Bedienungsanleitung verursacht werden, erlischt der Garantieanspruch. Für daraus resultierende Folgeschäden übernimmt der Hersteller keine Haftung.

Den Netzstecker immer als letztes einstecken. Vergewissern Sie sich, dass der Netzschalter auf „OFF“ steht, wenn Sie das Gerät ans Netz anschließen.

Halten Sie das Gerät von Hitzequellen wie Heizkörpern oder Heizlüftern fern.

Das Gerät darf nicht in Betrieb genommen werden, nachdem es von einem kalten in einen warmen Raum gebracht wurde. Das dabei entstehende Kondenswasser kann unter Umständen Ihr Gerät zerstören. Lassen Sie das Gerät solange uneingeschaltet, bis es Zimmertemperatur erreicht hat!

Stellen Sie keine Flüssigkeitsbehälter, die leicht umfallen können, auf dem Gerät oder in dessen Nähe ab. Falls doch einmal Flüssigkeit in das Geräteinnere gelangen sollte, sofort Netzstecker ziehen. Lassen Sie das Gerät von einem qualifizierten Servicetechniker prüfen, bevor es erneut benutzt wird. Beschädigungen, die durch Flüssigkeiten im Gerät hervorgerufen wurden, sind von der Garantie ausgeschlossen.

Der Aufbau entspricht der Schutzklasse II. Das Gerät ist schutzisoliert.

Lassen Sie die Netzleitung nicht mit anderen Kabeln in Kontakt kommen! Seien Sie vorsichtig beim Umgang mit Netzleitungen und -anschlüssen. Fassen Sie diese Teile nie mit nassen Händen an!

Vergewissern Sie sich, dass die anzuschließende Netzspannung nicht höher ist als auf dem Spannungswahlschalter eingestellt.

Achten Sie darauf, dass die Netzleitung nicht gequetscht oder durch scharfe Kanten beschädigt werden kann. Überprüfen Sie das Gerät und die Netzleitung in regelmäßigen Abständen auf Beschädigungen.

Gerät bei Nichtbenutzung und vor jeder Reinigung vom Netz trennen! Fassen Sie dazu den Netzstecker an der Grifffläche an und ziehen Sie niemals an der Netzleitung!

ACHTUNG: Endstufen immer zuletzt einschalten und zuerst ausschalten!

Beachten Sie bitte, dass Schäden, die durch manuelle Veränderungen an diesem Gerät verursacht werden, nicht unter den Garantieanspruch fallen.

Kinder und Laien vom Gerät fern halten!

ACHTUNG: Zu hohe Lautstärken können das Gehör schädigen!

Im Geräteinneren befinden sich keine zu wartenden Teile. Eventuelle Servicearbeiten sind ausschließlich dem autorisierten Fachhandel vorbehalten!

3. BESTIMMUNGSGEMÄSSE VERWENDUNG

Bei diesem Gerät handelt es sich um einen Plattenspieler, der sowohl für den Einsatz im privaten Bereich als auch für professionelle DJ-Einsätze genutzt werden.

Dieses Produkt ist für den Anschluss an 115/230 V, 50/60 Hz Wechselspannung zugelassen und wurde ausschließlich zur Verwendung in Innenräumen konzipiert.

Vermeiden Sie Erschütterungen und jegliche Gewaltanwendung bei der Installation oder Inbetriebnahme des Gerätes.

Achten Sie bei der Wahl des Installationsortes darauf, dass das Gerät nicht zu großer Hitze, Feuchtigkeit und Staub ausgesetzt wird. Vergewissern Sie sich, dass keine Kabel frei herumliegen. Sie gefährden Ihre eigene und die Sicherheit Dritter!

Die Umgebungstemperatur muss zwischen -5° C und +45° C liegen. Halten Sie das Gerät von direkter Sonneneinstrahlung (auch beim Transport in geschlossenen Wägen) und Heizkörpern fern.

Die relative Luftfeuchte darf 50 % bei einer Umgebungstemperatur von 45° C nicht überschreiten.

Dieses Gerät darf nur in einer Höhenlage zwischen -20 und 2000 m über NN betrieben werden.

Nehmen Sie das Gerät erst in Betrieb, nachdem Sie sich mit seinen Funktionen vertraut gemacht haben. Lassen Sie das Gerät nicht von Personen bedienen, die sich nicht mit dem Gerät auskennen. Wenn Geräte nicht mehr korrekt funktionieren, ist das meist das Ergebnis von unsachgemäßer Bedienung!

Reinigen Sie das Gerät niemals mit Lösungsmitteln oder scharfen Reinigungsmitteln, sondern verwenden Sie ein weiches und angefeuchtetes Tuch.

Soll das Gerät transportiert werden, verwenden Sie bitte die Originalverpackung, um Transportschäden zu vermeiden.

Der Serienbarcode darf niemals vom Gerät entfernt werden, da ansonsten der Garantieanspruch erlischt.

Wird das Gerät anders verwendet als in dieser Bedienungsanleitung beschrieben, kann dies zu Schäden am Produkt führen und der Garantieanspruch erlischt. Außerdem ist jede andere Verwendung mit Gefahren, wie z. B. Kurzschluss, Brand, elektrischem Schlag, etc. verbunden.

4. GERÄTEBESCHREIBUNG

4.1 Features

Riemengetriebener DJ-Plattenspieler

- Lieferung inkl. Tonabnehmersystem
- Zwei Geschwindigkeiten, regelbar $\pm 10\%$
- Großer Start/Stop-Taster
- Strobe-Beleuchtung für exakte Geschwindigkeitseinstellung
- Lieferung inklusive abnehmbarer Acryl-Staubschutzhaube
- Einstellbares Anti-Skating
- Schockabsorbierende Stellfüße

4.2 Bedienelemente und Anschlüsse

 Diese Anleitung beschreibt exemplarisch das Modell BD-13250. Das Modell BD-1350 ist baugleich.

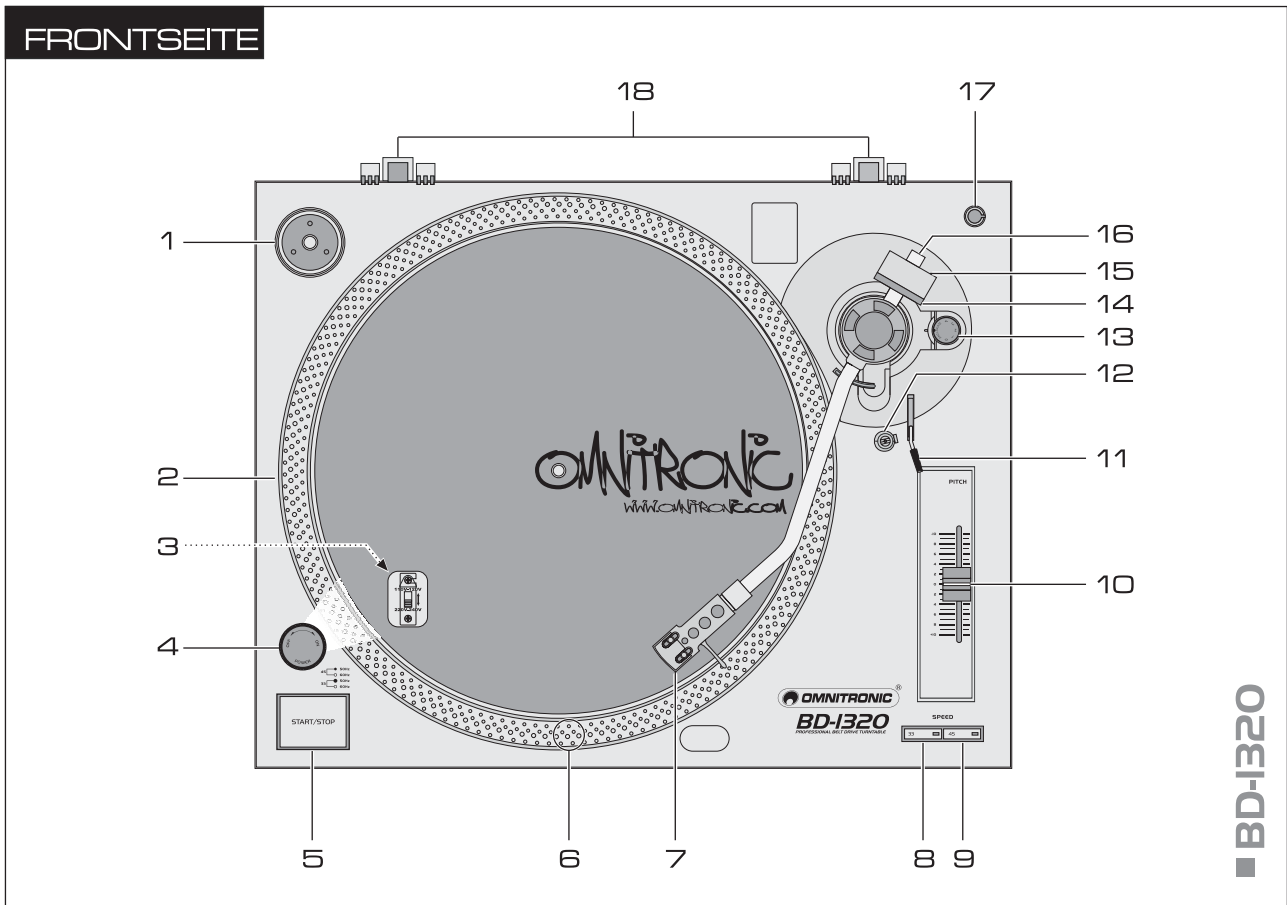

- | | |
|--|---|
| 1 Adapter für 7" Platten | 11 Tonarm-Lift |
| 2 Plattenteller | 12 Tonarm-Stütze mit Verriegelungshebel |
| 3 Spannungswahlumschalter [unter dem Plattenteller] | 13 Antiskating-Rad |
| 4 Netzschalter mit Stroboskop-Lampe | 14 Gegengewicht-Skala |
| 5 Taste START/STOP | 15 Gegengewicht für den Tonarm |
| 6 Stroboskop-Ring | 16 Tonarm |
| 7 Systemträger mit Tonabnehmersystem | 17 Halterung für einen Ersatz-Systemträger |
| 8 Taste für die Geschwindigkeit 33 $\frac{1}{3}$ U/Min. | 18 Scharniere für die Abdeckhaube |
| 9 Taste für die Geschwindigkeit 45 U/Min. | |
| 10 Geschwindigkeitsregler PITCH | |

RÜCKSEITE

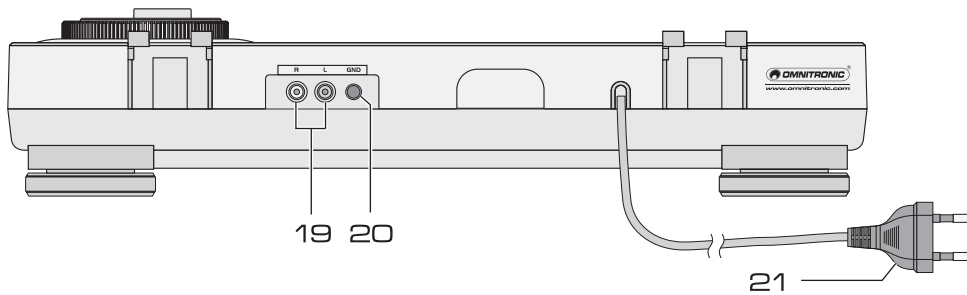

BD-1320

19 Analoger Audioausgang (Stereo-Cinch)

Zum Anschluss an einen Phono-Eingang, z.B. eines Verstärkers oder Mischpults.

20 Massekabel GND

21 Netzkabel

Zum Anschluss an eine Steckdose.

5. MONTAGE UND GRUNDEINSTELLUNGEN

Der Plattenteller, der Systemträger, das Gegengewicht für den Tonarm und die Abdeckhaube sind einzeln verpackt, damit sie und der Plattenspieler beim Transport nicht beschädigt werden. Nach dem Auspacken lassen sich alle Teile ganz einfach montieren. Die Verpackung sollte für eventuelle Transporte aufgehoben werden.

5.1 Plattenteller montieren

1. Legen Sie den Gummi-Antriebsriemen um die Unterseite des Plattentellers (Abb.1).
2. Stellen Sie den Plattenspieler auf einer ebenen, waagerechten Fläche auf und stecken Sie dann den Plattenteller auf die Achse des Plattenspielers (Abb. 2).
3. Drehen Sie den Plattenteller von Hand, bis sich eines der Löcher im oberen rechten Drittel befindet und die Antriebsachse des Motors zu sehen ist.
4. Der Gummi-Antriebsriemen ist durch die Plattentellerlöcher zu sehen. Fassen Sie den Antriebsriemen und legen Sie ihn über die Antriebsachse (Abb. 3).
5. Legen Sie die beiliegende Slipmat auf den Plattenteller.



Abb. 1



Abb. 2

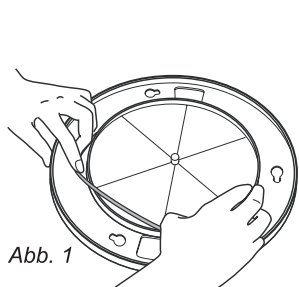

Abb. 3

5.2 Systemträger und Gegengewicht für den Tonarm montieren

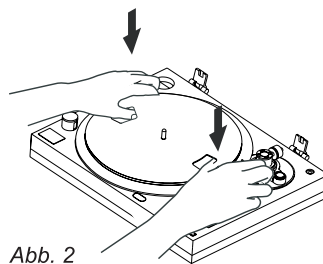
1. Nehmen Sie den Systemträger aus einem der beiden seitlichen Styropor-Verpackungsteile heraus, stecken Sie ihn auf das vordere Ende des Tonarmes und sichern Sie ihn mit der Verriegelungsmutter.
2. Nehmen Sie das Gegengewicht aus einem der beiden seitlichen Styropor-Verpackungsteile heraus und stecken Sie es auf das hintere Ende des Tonarmes, bis es einrastet. Anschließend wird mit dem Gegengewicht das Auflagegewicht genau eingestellt, mit dem die Abtastnadel auf der Schallplatte aufliegt.

5.3 Auflagegewicht einstellen

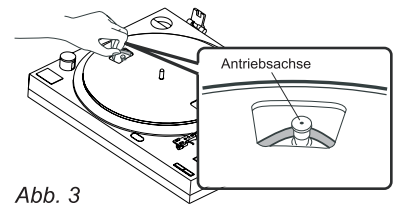
1. Entfernen Sie die Schutzkappe für die Abtastnadel.
2. Stellen Sie den Antiskating-Drehknopf entgegen dem Uhrzeigersinn auf „0“.
3. Stellen Sie den Hebel für den Tonarm-Lift in die vordere Position.
4. Öffnen Sie den Verriegelungshebel für den Tonarm nach rechts. Fassen Sie den Tonarm am Griff an und führen Sie ihn vorsichtig bis kurz vor den Plattenteller, sodass er sich frei nach oben und unten bewegen lässt. Achtung! Lassen Sie die Nadel nirgends anstoßen.
5. Führen Sie den Tonarm seitlich mit der linken Hand, damit die Nadel nicht am Plattenteller anstößt. Verdrehen Sie mit der rechten Hand das Gegengewicht so, dass der Tonarm genau waagrecht stehen bleibt und nicht nach oben oder unten schwingt (Abb. 4).
 - Schwingt der Tonarm nach oben, drehen Sie das Gegengewicht entgegen dem Uhrzeigersinn.
 - Schwingt der Tonarm nach unten, drehen Sie das Gegengewicht im Uhrzeigersinn.
6. Legen Sie den Tonarm zurück auf die Tonarm-Halterung und sichern Sie ihn mit dem Verriegelungshebel.
7. Am Gegengewicht befindet sich ein drehbarer, schwarzer Ring mit einer Skala. Die Markierungslinie auf dem Tonarm zeigt auf irgendeinen Wert der Skala. Drehen Sie den Ring auf Position „0“ ohne dabei das Gegengewicht zu verdrehen (Abb. 5).
8. Die Skala gibt das Auflagegewicht in Gramm an. Für das mitgelieferte Abtastsystem ist ein Auflagegewicht von 3,5 g erforderlich. Drehen Sie dazu das Gegengewicht (mitsamt der Skala) entgegen dem Uhrzeigersinn, bis die Markierungslinie des Tonarms auf „3,5“ zeigt (Abb. 6). Wenn Sie ein anderes Abtastsystem verwenden stellen Sie das vom Hersteller angegebene Auflagegewicht ein.



Abb. 4: Tonarm ausbalancieren



Abb. 5: Skalenring

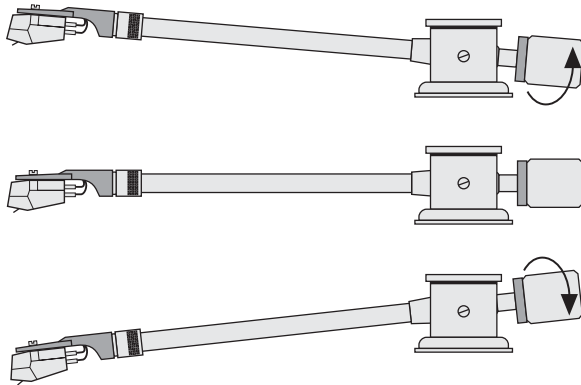

Abb. 6: Auflagegewicht einstellen

5.4 Antiskating einstellen

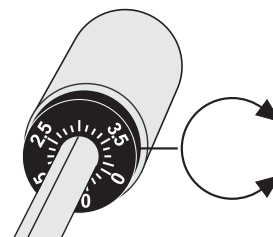
Beim Abspielen einer Schallplatte treten Kräfte an der Abtastnadel auf, welche durch die Antiskating-Einrichtung aufgehoben werden. Stellen Sie dazu den Antiskating-Drehknopf von „0“ auf den Wert, der dem Auflagegewicht gleich ist ein, d. h. bei dem mitgelieferten Abtastsystem auf „3,5“. Der Wert ist auf dem Drehknopf abzulesen.

5.5 Abdeckhaube montieren

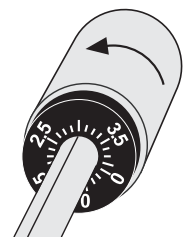
Nehmen Sie die Scharniere für die Abdeckhaube aus den beiden Styropor-Verpackungsteilen heraus und stecken Sie sie auf die Abdeckhaube. Setzen Sie die Abdeckhaube mit den Scharnieren auf den Plattenspieler auf. Die Abdeckhaube kann jederzeit wieder abgenommen werden, wenn sie beim Betrieb stört.

6. ANSCHLÜSSE

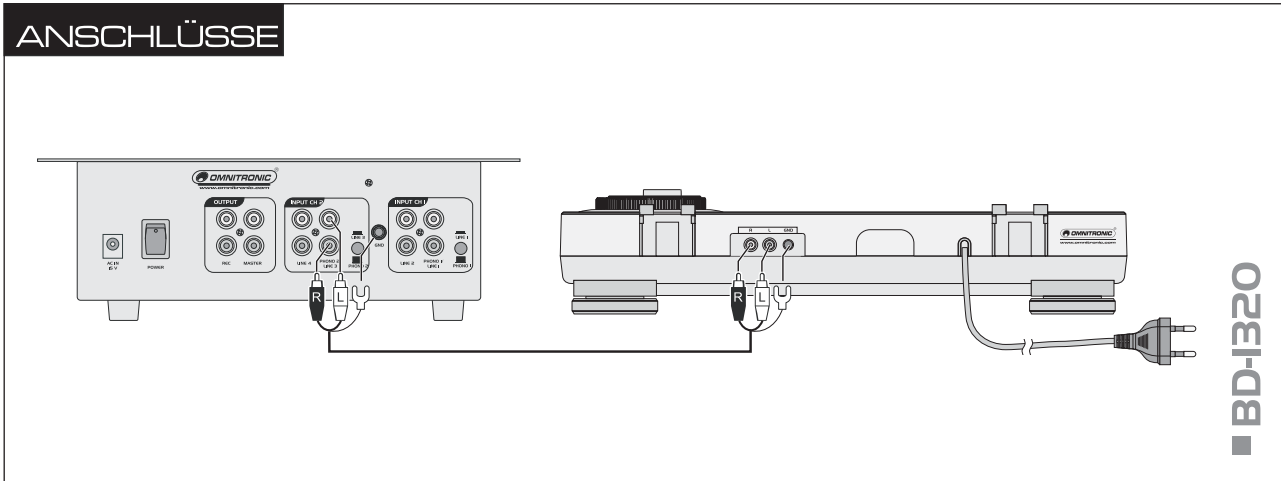

Schalten Sie vor dem Anschließen oder Ändern bestehender Anschlüsse den Plattenspieler aus.

1. Verbinden Sie den analogen Audioausgang des Plattenspielers über das beiliegende Cinch-Kabel mit den entsprechenden Eingangsbuchsen am Verstärker oder Mischpult. Achten Sie darauf, dass die recht/links Belegung (Steckerfarbe rot/weiß) an beiden Geräten übereinstimmt. Klemmen Sie den Masseanschluss des Kabels an die Masseklemme des Verstärkers oder Mischpults.
2. Stecken Sie den Netzstecker in eine Steckdose (230 V AC, 50 Hz ~). Das Gerät lässt sich auch mit 115 V AC, 60 Hz ~ betreiben. Dazu den Spannungswahlschalter unter dem Plattenteller auf die obere Position 110-120 V stellen (Abb. 7).

☰ Wenn das Gerät direkt an das örtliche Stromnetz angeschlossen wird, muss eine Trennvorrichtung mit mindestens 3 mm Kontaktöffnung an jedem Pol in die festverlegte elektrische Installation eingebaut werden. Das Gerät darf nur an eine Elektroinstallation angeschlossen werden, die den VDE-Bestimmungen DIN VDE 0100 entspricht. Die Hausinstallation muss mit einem Fehlerstromschutzschalter (RCD) mit 30 mA Bemessungsdifferenzstrom ausgestattet sein.



Abb. 7: Spannungswahl

7. BEDIENUNG

7.1 Schallplatte abspielen

1. Entfernen Sie die Schutzkappe für die Abtastnadel.
2. Schalten Sie den Plattenspieler mit dem Netzschalter ein. Die Stroboskoplampe leuchtet.
3. Drücken Sie die entsprechende Taste zur Wahl der Geschwindigkeit (Kontroll-LED leuchtet):
 - für 33 $\frac{1}{3}$ U/min die linke Taste „33“
 - für 45 U/min die rechte Taste „45“
4. Legen Sie die Schallplatte auf. Legen Sie bei 7" Platten den Adapter mit auf.
5. Öffnen Sie den Verriegelungshebel für den Tonarm nach rechts. Stellen Sie zum Anheben des Tonarms den Hebel für den Tonarm-Lift in die hintere Position.
6. Fassen Sie den Tonarm am Griff an und positionieren Sie die Abtastnadel über den Anfang bzw. die gewünschte Stelle auf der Schallplatte. Stellen Sie den Hebel für den Tonarm-Lift in die vordere Position. Der Tonarm senkt sich langsam auf die Schallplatte.

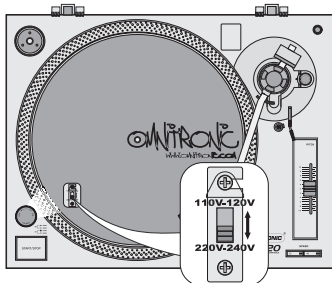
7. Drücken Sie die Taste START/STOP. Der Plattenteller beginnt zu rotieren. Die Platte kann während des Abspielens für eine Unterbrechung mit der Taste START/STOP an jeder Stelle gestoppt und wieder gestartet werden.
8. Zum Beenden des Abspielens heben Sie den Tonarm mit dem Tonarm-Lift an und führen ihn per Hand zurück auf den Tonarm-Halter. Stoppen Sie den Plattenteller mit der Taste START/STOP.
9. Sichern Sie nach dem Gebrauch des Plattenspielers den Tonarm mit dem Verriegelungshebel und schalten Sie das Gerät mit dem Netzschalter aus. Klappen Sie die Abdeckhaube zum Schutz gegen Staub herunter.

7.2 Einstellung der Geschwindigkeit

Mit dem Schieberegler kann die Geschwindigkeit des Plattenspielers um 10 % erhöht oder verringert werden. In der Mittelstellung (Regler rastet ein) stimmt die Geschwindigkeit genau und kann auf dem Stroboskop-Ring des Plattentellers kontrolliert werden. Beobachten Sie bei sich drehendem Plattenteller den Teil des Stroboskop-Rings, der von der Stroboskop-Lampe beleuchtet wird. Abhängig von der Spannungsversorgung bleiben bei exakt eingestellter Geschwindigkeit die Markierungen auf dem Stroboskop-Ring scheinbar stehen:

- bei 45 U/min auf dem oberen Ring bei einer Spannungsversorgung von 230 V, 50 Hz
- bei 45 U/min auf dem zweiten Ring bei einer Spannungsversorgung von 115 V, 60 Hz
- bei 33 U/min auf dem dritten Ring bei einer Spannungsversorgung von 230 V, 50 Hz
- bei 33 U/min auf dem untersten Ring bei einer Spannungsversorgung von 115 V, 60 Hz

8. REINIGUNG UND WARTUNG



LEBENSGEFAHR!

Vor Wartungsarbeiten unbedingt allpolig vom Netz trennen!

Der Plattenspieler sollte regelmäßig von Verunreinigungen wie Staub usw. gereinigt werden. Verwenden Sie zur Reinigung ein fusselfreies, angefeuchtetes Tuch. Auf keinen Fall Alkohol oder irgendwelche Lösungsmittel zur Reinigung verwenden! Verwenden Sie zum Entstauben der Abtastnadel und Schallplatten eine Carbonfaser-Plattenbürste (z.B. Artikel 10608985 Carbonfaser-Plattenreinigungsbürste).

Im Geräteinneren befinden sich keine zu wartenden Teile. Wartungs- und Servicearbeiten sind ausschließlich dem autorisierten Fachhandel vorbehalten! Sollten einmal Ersatzteile benötigt werden, verwenden Sie bitte nur Originalersatzteile. Sollten Sie noch weitere Fragen haben, steht Ihnen Ihr Fachhändler jederzeit gerne zur Verfügung.

8.1 Transport

Soll der Plattenspieler transportiert werden, sichern Sie bitte das Tonarmgewicht und alle anderen Teile des Gerätes in der Originalverpackung, um Transportschäden zu vermeiden.

1. Stecken Sie die Schutzkappe für die Abtastnadel auf.
2. Sichern Sie den Tonarm mit dem Verriegelungshebel.
3. Schrauben Sie das Gegengewicht für den Tonarm durch Drehen im Uhrzeigersinn ab, verpacken Sie es separat und sichern Sie es gegen Verrutschen.
4. Verwenden Sie bitte die Originalverpackung für Transporte.

9. ZUBEHÖR

9.1 Tonabnehmersystem und -Nadel ersetzen

Bei Bedarf kann das Tonabnehmersystem oder die Abtastnadel leicht ausgewechselt werden. Entsprechende Ersatzteile sind im Fachhandel erhältlich, z. B. das Tonabnehmersystem S-15 und die dazu passende Abtastnadel S-15 von OMNITRONIC.

1. Ziehen Sie zum **Wechseln der Abtastnadel** die Nadelhalterung nach vorne ab. Stecken Sie die neue Nadel auf das Abtastsystem.
2. Schrauben Sie zum **Wechseln des Tonabnehmersystems** den Systemträger vom Tonarm ab.
3. Ziehen Sie das Tonabnehmersystem vom Träger ab und ziehen Sie die Anschlussdrähte ab.
4. Schrauben Sie das neue Tonabnehmersystem am Träger fest und stecken Sie die Drähte wie folgt auf:

weiß	linker Kanal Pluspol
blau	linker Kanal Minuspol
rot	rechter Kanal Pluspol
grün	rechter Kanal Minuspol

5. Für ein optimales Abtasten sollte der Überhang – der Abstand zwischen Nadel und der Achse des Plattentellers – auf 15 mm eingestellt sein. Vergewissern Sie sich, dass das System mittig sitzt (korrekter Azimut) und die Schrauben angezogen sind (Abb. 9).
6. Stellen Sie nach dem Austausch des Tonabnehmersystems das Auflagewicht und den Antiskating-Wert neu ein (Kapitel 5.3, 5.4).



Abb. 9: Einstellen des Azimut

9.2 Ersatz-Systemträger

Ein Ersatz-Systemträger (z. B. der Systemträger S-15 von OMNITRONIC) komplett mit einem Tonabnehmersystem ermöglicht bei Bedarf einen schnellen Austausch. Der Systemträger lässt sich einfach durch Ab- und Anschrauben auswechseln. Stellen Sie anschließend das Auflagewicht und den Antiskating-Wert neu ein (Kapitel 5.3, 5.4).

10. TECHNISCHE DATEN

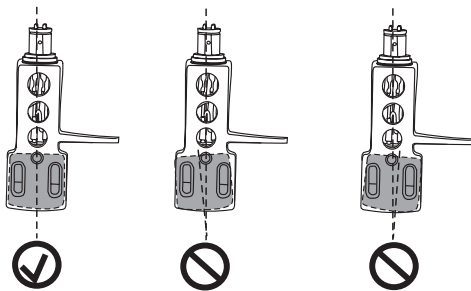
Spannungsversorgung:	115/230 V AC, 50/60 Hz ~
Anlaufstrom:	max. 120 mA
Gesamtanschlusswert:	8 W
Typ:	Manueller Plattenspieler
Antriebsart:	Riemenantrieb
Motor:	Gleichstrommotor
Plattenteller:	Kunststoff, Ø 330 mm
Drehzahl:	33 1/3 U/min und 45 U/min
Drehzahlübergang:	<1 s
Startzeit:	<1 s
Bremszeit:	<1 s
Geschwindigkeitsregelung:	±10 %
Gleichlaufschwankungen:	0,25 % W RMS
Rumpeln:	50 dB DIN B
Tonarm:	S-förmig mit Kardanaufhängung
Tonarmlänge:	220 mm
Überhang:	10 mm
Anti-Skating-Bereich:	0-4 g
Auflagegewicht des Abtastsystems:	3-4 g
Passendes Abtastsystem:	6-10 g
Maße:	450 x 350 x 145 mm
Gewicht:	4 kg

**Bitte beachten Sie: Technische Änderungen ohne vorherige Ankündigung und Irrtum vorbehalten.
12.01.2009 ©**

OPERATING INSTRUCTIONS



DJ Turntable



CAUTION!

Keep this device away from rain and moisture!
Unplug mains lead before opening the housing!

For your own safety, please read this user manual carefully before you initially start-up.

Every person involved with the installation, operation and maintenance of this device has to

- be qualified
- follow the instructions of this manual
- consider this manual to be part of the total product
- keep this manual for the entire service life of the product
- pass this manual on to every further owner or user of the product
- download the latest version of the user manual from the Internet

1. INTRODUCTION

Thank you for having chosen an OMNITRONIC turntable. If you follow the instructions given in this manual, we can assure you that you will enjoy this device for many years.

Unpack your turntable.

Please make sure that there are no obvious transport damages. Should you notice any damages on the A/C connection cable or on the casing, do not take the device into operation and immediately consult your local dealer.

2. SAFETY INSTRUCTIONS



CAUTION!

Be careful with your operations. With a dangerous voltage you can suffer a dangerous electric shock when touching the wires!

This device has left our premises in absolutely perfect condition. In order to maintain this condition and to ensure a safe operation, it is absolutely necessary for the user to follow the safety instructions and warning notes written in this user manual.



Important:

Damages caused by the disregard of this user manual are not subject to warranty. The dealer will not accept liability for any resulting defects or problems.

Always plug in the power plug least. Make sure that the power-switch is set to OFF position before you connect the device to the mains.

Keep away from heaters and other heating sources!

If the device has been exposed to drastic temperature fluctuation (e.g. after transportation), do not switch it on immediately. The arising condensation water might damage your device. Leave the device switched off until it has reached room temperature.

Never put any liquids on the device or close to it. Should any liquid enter the device nevertheless, disconnect from mains immediately. Please let the device be checked by a qualified service technician before you operate it again. Any damages caused by liquids having entered the device are not subject to warranty!

This device falls under protection-class II and features a protective insulation.

Never let the power-cord come into contact with other cables! Handle the power-cord and all connections with the mains with particular caution!

Make sure that the available voltage is not higher than stated on the AC voltage selector.

Make sure that the power-cord is never crimped or damaged by sharp edges. Check the device and the power-cord from time to time.

Always disconnect from the mains, when the device is not in use or before cleaning it. Only handle the power-cord by the plug. Never pull out the plug by tugging the power-cord.

CAUTION: Turn the amplifier on last and off first!

Please note that damages caused by manual modifications on the device or unauthorized operation by unqualified persons are not subject to warranty.

Keep away children and amateurs!

CAUTION: High volumes can cause hearing damage!

There are no serviceable parts inside the device. Maintenance and service operations are only to be carried out by authorized dealers.

3. OPERATING DETERMINATIONS

This device is a turntable suitable both for private application and for professional DJ operation.

This product is allowed to be operated with an alternating current of 115/230 V, 50/60 Hz and was designed for indoor use only.

Do not shake the device. Avoid brute force when installing or operating the device.

When choosing the installation spot, please make sure that the device is not exposed to extreme heat, moisture or dust. There should not be any cables lying around. You endanger your own and the safety of others!

The ambient temperature must always be between -5°C and $+45^{\circ}\text{C}$.

The relative humidity must not exceed 50 % with an ambient temperature of 45°C .

This device must only be operated in an altitude between -20 and 2000 m over NN.

Operate the device only after having familiarized with its functions. Do not permit operation by persons not qualified for operating the device. Most damages are the result of unprofessional operation!

Never use solvents or aggressive detergents in order to clean the device! Rather use a soft and damp cloth.

Please use the original packaging if the device is to be transported.

Never remove the serial barcode from the device as this would make the guarantee void.

If this device will be operated in any way different to the one described in this manual, the product may suffer damages and the guarantee becomes void. Furthermore, any other operation may lead to dangers like short-circuit, burns, electric shock, etc.

4. DESCRIPTION

4.1 Features

Belt drive DJ turntable

- Delivery includes pick-up system
- Adjustable $\pm 10\%$ speed control
- Large start/stop button
- Strobe lamp for exact speed adjustment
- Delivery includes removable dustcover
- Adjustable anti-skating
- Shock-absorbing feet

4.2 Operating elements and connections

 This user manual describes the BD-1320 as a reference. Model BD-1350 is identical in construction.

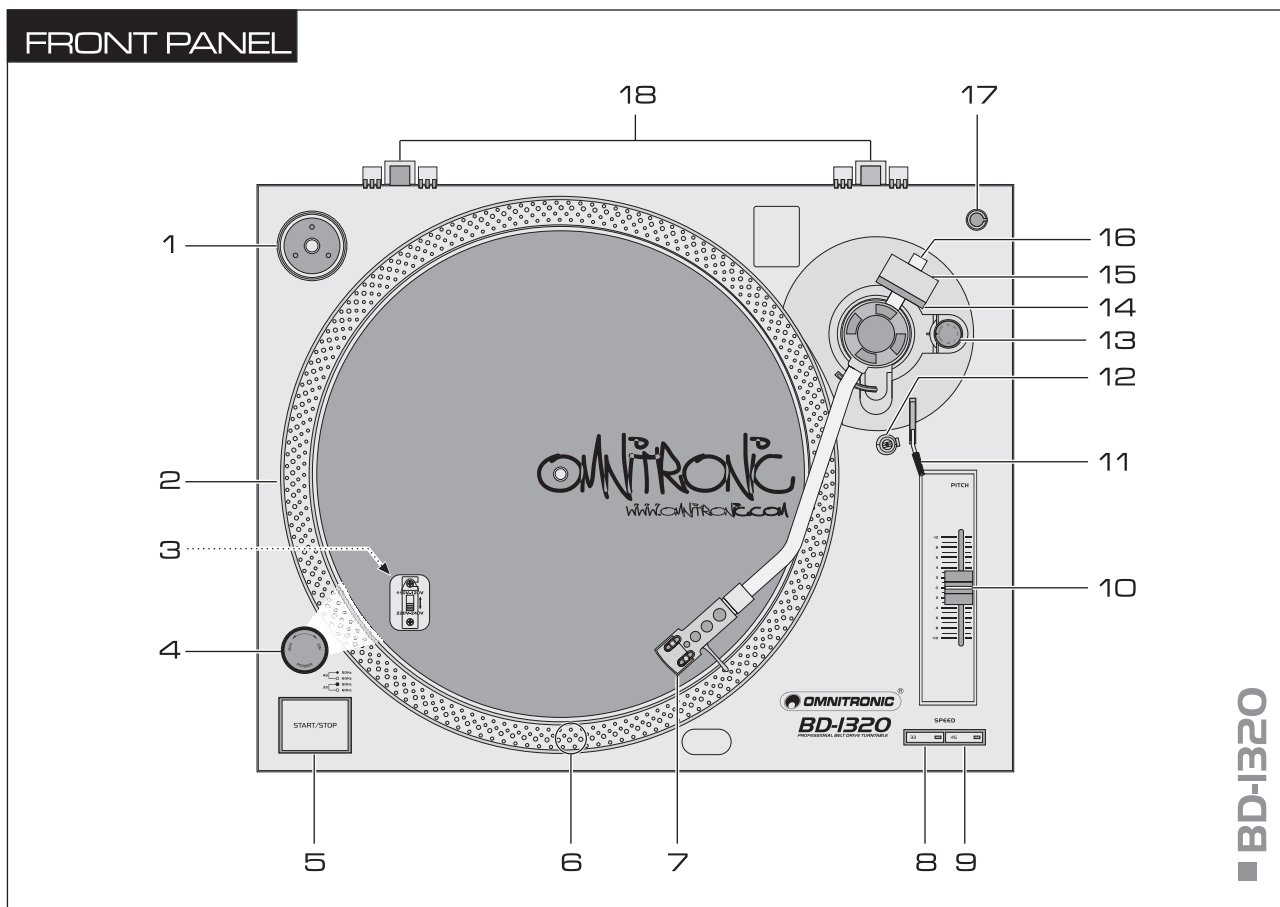

- | | |
|---|---|
| 1 Adaptor for 7" records | 10 Sliding control PITCH |
| 2 Platter | 11 Tone arm lift |
| 3 Voltage selector switch [underneath the platter] | 12 Tone arm rest with locking lever |
| 4 Power switch with stroboscope lamp | 13 Anti-skating adjustment |
| 5 START/STOP button | 14 Counterweight scale |
| 6 Stroboscope ring | 15 Counterweight for the tone arm |
| 7 Headshell with phono cartridge system | 16 Tone arm |
| 8 Button for the speed 33 $\frac{1}{3}$ RPM | 17 Support for a replacement headshell |
| 9 Button for the speed 45 RPM | 18 Hinges for the dust cover |

REAR PANEL

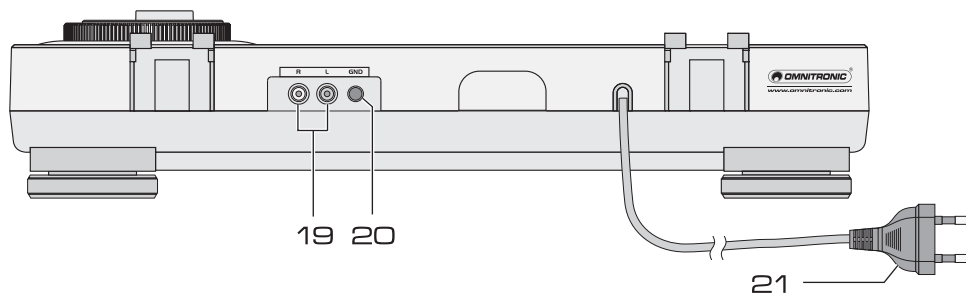

BD-1320

19 Analog audio output (stereo RCA)

For connection to a line input or phono input, e.g. of an amplifier or mixer.

20 Ground terminal GND**21 Mains cable for connection to a socket**

5. ASSEMBLY AND BASIC ADJUSTMENTS

The headshell, the turntable platter, the counterweight for the tone arm, and the dust cover are separately packed to prevent damage to the turntable during transportation. After unpacking, the parts can be easily assembled. The packing material should be kept for transportation purposes.

5.1 Mounting the turntable platter

- 1 Place the rubber driving belt over the bottom of the platter (Fig. 1).
- 2 Set up the turntable on a plane, stable ground and place the turntable platter on the axle of the turntable (Fig. 2).
- 3 Turn the platter by hand until one of the cutouts is near the top right corner and the driving axle of the motor is visible.
- 4 The rubber driving belt is visible through the cutouts of the turntable platter. Seize the driving belt and place it over the driving axle (Fig. 3).
- 5 Place the supplied slipmat on the turntable platter.

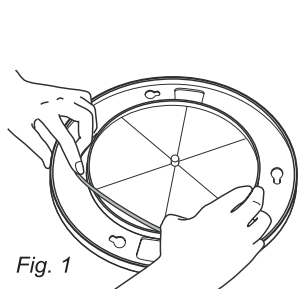

Fig. 1

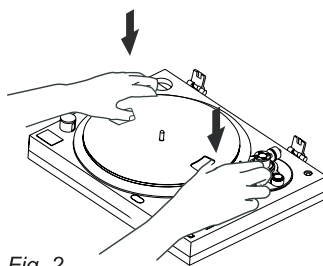

Fig. 2

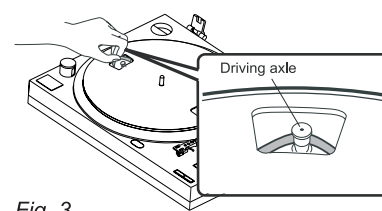

Fig. 3

5.2 Mounting the headshell and the counterweight for the tone arm

- 1 Take the headshell out of one of the two lateral polystyrene wrappings, place it onto the front end of the tone arm, and secure it with the locking nut.
- 2 Take the counterweight out of one of the two lateral polystyrene wrappings and place it on the rear end of the tone arm until it locks into the place. The counterweight is then used for precise adjustment of the stylus pressure on the record.

5.3 Adjusting the stylus pressure

- 1 Pull down the protective cap of the stylus.
- 2 Turn the anti-skating knob counter-clockwise to "0".
- 3 Place the lever for the tone arm lift in the front position.
- 4 Open the tone arm locking lever to the right. Seize the handle of the tone arm and lead it carefully just before the turntable platter so that it can be moved upwards and downwards. Attention! The stylus must not hit against anything.
- 5 Lead the tone arm with the left hand to the side so that the stylus does not hit against the turntable platter. With the right hand turn the counterweight so that the tone arm remains exactly in a horizontal position and does not move upwards or downwards (Fig. 4).
 - If the tone arm moves upwards, turn the counterweight counter-clockwise.
 - If the tone arm moves downwards, turn the counterweight clockwise.
- 6 Put the tone arm back onto the tone arm support and secure it with the locking lever.
- 7 The counterweight is provided with a black rotary ring with a scale. The marking line on the tone arm points to a value on this scale. Without turning the counterweight, only turn the ring to "0" (Fig. 5).
- 8 The scale indicates the stylus pressure in grams. A stylus pressure of 3.5 g is required for the supplied stylus system. For this purpose, turn the counterweight (with the scale) counter-clockwise until the marking line on the tone arm points to "3.5" (Fig. 6).

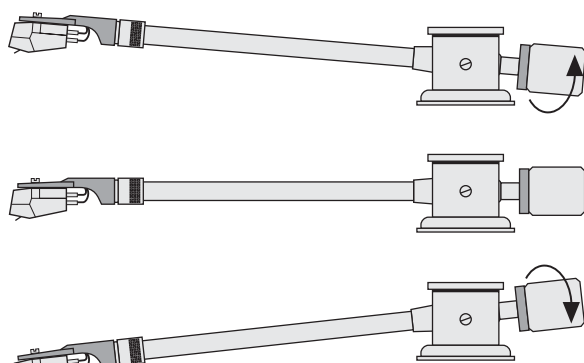

Fig. 4: Tone arm balance

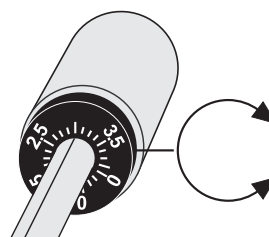

Fig. 5: Scale ring



Fig. 6: Stylus pressure adjustment

5.4 Adjusting the anti-skating facility

When playing a record, forces occur on the stylus which are compensated by the anti-skating facility. For this purpose, adjust the anti-skating knob from "0" to the value which equals the stylus pressure, i. e. for the supplied stylus system to "3.5". The value is indicated on the knob.

5.5 Mounting the dust cover

Take the two hinges for the dust cover out of the two polystyrene wrappings and attach them to the dust cover. Place the dust cover with the hinges on the turntable. It can be removed at any time if it interferes with the operation.

6. CONNECTIONS

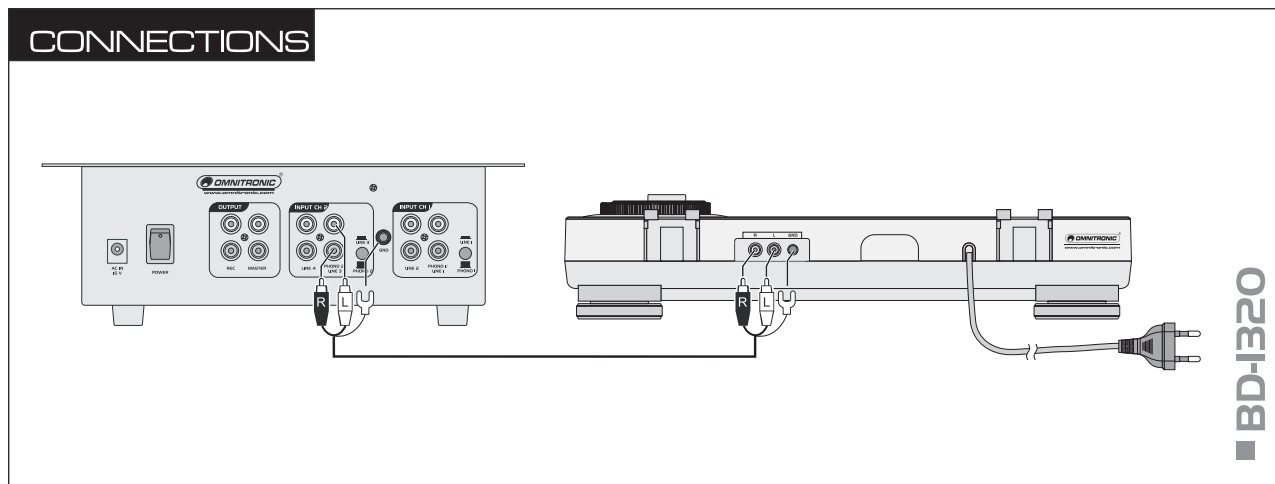

Prior to connecting or changing existing connections switch off the turntable.

- 1 Connect the analog audio output of the turntable with the supplied RCA cable to the corresponding input jacks at the amplifier or mixer. Make sure that the right/left occupation (plug color red/white) is the same at both units. Connect the ground connection of the cable to the ground terminal of the amplifier or mixer.
- 2 Connect the mains plug to a socket (230 V AC, 50 Hz ~). The unit can also be operated with 115 V AC, 60 Hz ~. For this purpose, set the voltage selector switch underneath the platter to the upper position 110-120 V (Fig. 7).

 If the device will be directly connected with the local power supply network, a disconnection switch with a minimum opening of 3 mm at every pole has to be included in the permanent electrical installation. The device must only be connected with an electric installation carried out in compliance with the IEC-standards. The electric installation must be equipped with a Residual Current Device (RCD) with a maximum fault current of 30 mA.

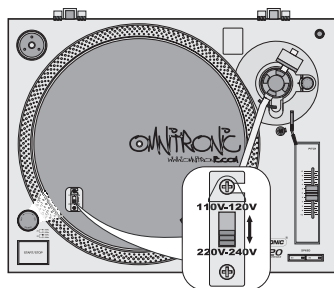

Fig. 7: Voltage selection

7. OPERATION

7.1 Playing a record

- 1 Remove the protective cover of the stylus.
- 2 Switch on the turntable with the power switch. The stroboscope lamp lights up.
- 3 To select the speed, press the corresponding button (control LED lights):
 - for 33 $\frac{1}{3}$ RPM the left button "33"
 - for 45 RPM the right button "45"
- 4 Put on the record. For 7" records, use the adapter.
- 5 Open the locking lever for the tone arm to the right. To lift the tone arm, place the lever for the tone arm lift to the rear position.
- 6 Seize the handle of the tone arm, and place the stylus above the beginning or the desired spot on the record. Place the lever for the tone arm lift to the front position. The tone arm is slowly lowered onto the record.

- 7 Press the button START/STOP. The turntable platter starts to rotate. While playing, the record can be stopped at any place and be restarted with the button START/STOP.
- 8 To stop the playing, lift the tone arm with the tone arm lift and put it back onto the tone arm support by hand. Stop the turntable platter with the button START/STOP.
- 9 After use of the turntable, secure the tone arm with the locking lever and switch off the unit with the power switch. Fold down the protective cover as a protection against dust.

7.2 Adjusting the speed

The speed of the turntable and thus the pitch of a title can be increased or reduced by up to 10 % with the control PITCH. In mid-position (control locks into place), the speed is precisely adjusted and can be checked on the stroboscope ring of the turntable platter. While the turntable is revolving, observe the part of the stroboscope ring which is illuminated by the stroboscope lamp. If the speed is precisely adjusted, the markings on the stroboscope ring seem to stand still:

- at 45 RPM on the upper ring with a power supply of 230 V, 50 Hz
- at 45 RPM on the second ring with a power supply of 115 V, 60 Hz
- at 33 RPM on the third ring with a power supply of 230 V, 50 Hz
- at 33 RPM on the lower ring with a power supply of 115 V, 60 Hz

8. CLEANING AND MAINTENANCE



DANGER TO LIFE!

Disconnect from mains before starting maintenance operation!

We recommend a frequent cleaning of the turntable. Please use a soft lint-free and moistened cloth. Never use alcohol or solvents! For dusting the stylus and the records, use a carbon fiber brush for records (e.g. item 10608985 carbon fiber brush).

There are no serviceable parts inside the device. Maintenance and service operations are only to be carried out by authorized dealers. Should you need any spare parts, please use genuine parts. Should you have further questions, please contact your dealer.

8.1 Transport

For dispatching the turntable pay attention that the tone arm weight and all other components of the unit are only packed in their original packing material and/or are especially secured for transportation.

- 1 Place the protective cap on the stylus.
- 2 Secure the tone arm with the locking lever.
- 3 Unscrew the counterweight for the tone arm by turning it clockwise, pack it separately, and secure it against displacement.
- 4 Please use the original packing box.

9. ACCESSORIES

9.1 Replacement phono cartridge system and stylus

If required, the phono cartridge system or the stylus can easily be replaced. The corresponding replacement parts are available from the retailer, e. g. the magnetic phono cartridge system S-15 and the matching stylus S-15 from OMNITRONIC.

- 1 To **change the stylus**, pull off the stylus support in forward direction. Put the new stylus on the stylus system.
- 2 To **change the phono cartridge system**, screw off the headshell from the tone arm.

- 3 Screw off the phono cartridge system from the support and pull off the connection wires.
- 4 Tightly screw the new phono cartridge system on the support and put on the wires as follows:

white	left channel positive pole
blue	left channel negative pole
red	right channel positive pole
green	right channel negative pole

- 5 For optimized pick-up the overhang – the distance between the stylus and the axle of the turntable – should be set to 15 mm. Make sure that the system is centered (correct azimuth) and the screws are fixed (Fig. 9).
- 6 After replacing the phono cartridge system, readjust the stylus pressure and the anti-skating value (chapters 5.3 and 5.4).

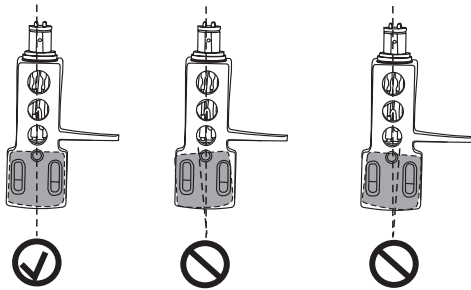

Fig. 9: Adjusting the azimuth

9.2 Replacement headshell

A replacement headshell (e. g. the headshell S-15 from OMNITRONIC) including a phono cartridge system allows an immediate replacement, if required. The headshell can easily be replaced by unscrewing the existing one and screwing on the new one. After the replacement readjust the stylus pressure and the anti-skating value (chapters 5.3 and 5.4).

10. TECHNICAL SPECIFICATIONS

Power supply:	115/230 V AC, 50/60 Hz ~
Starting current:	120 mA max.
Power consumption:	8 W
Type:	Manual turntable
Drive method:	Belt drive
Motor:	DC motor
Platter:	plastic, Ø 330 mm
Speed:	33 1/3 RPM and 45 RPM
Change time between speeds:	<1 sec
Start time:	<1 sec
Stop time:	<1 sec
Pitch adjustment:	±10 %
Wow and flutter:	<0.25 % W RMS
Rumble:	50 dB DIN B
Tone arm:	S-shape with Cardan's suspension
Tone arm length:	220 mm
Overhang:	10 mm
Anti-skating range:	0-4 g
Stylus pressure range:	3-4 g
Applicable cartridge weight:	6-10 g
Dimensions:	450 x 350 x 145 mm
Weight:	4 kg

Please note: Every information is subject to change without prior notice. 12.01.2009 ©